

РАЗДВИЖНЫЕ
СИСТЕМЫ
SLIDING SYSTEMS

Новая версия каталога всегда на
www.buoneruote.ru



Предлагаемые на территории России под торговой маркой «Buone Ruote» системы раздвижения разработаны итальянскими инженерами и имеют многочисленные патенты и сертификаты. Комплектующие производятся на собственном заводе в Италии, чем и обеспечивается высочайшее качество и надежность каждого элемента.

При разработке систем «Buone Ruote» уделялось внимание не только потребительским свойствам, но и технологичности в производстве и удобстве при монтаже систем.

Универсальность узлов и механизмов системы «Buone Ruote» позволяют использовать минимальное количество комплектующих для установки широкой линейки раздвижных дверей. Для деревянных, алюминиевых и стеклянных полотен. Системы раздвижения с доводчиком, синхронные, телескопические, невидимые.

«Функциональность движения» — это гораздо больше, чем просто «открыть» и «закрыть».

КОМПЛЕКТЫ РАЗДВИЖНЫХ МЕХАНИЗМОВ

- Навигатор 4
- Системы для деревянных/алюминиевых дверей 10
- Раздвижная алюминиевая перегородка 76
- Системы для цельностеклянных дверей 110
- Системы для душевых кабин 138
- Системы закрывания раздвижных дверей 144

ТЕХНИЧЕСКАЯ ИНФОРМАЦИЯ

- Комплектующие 146

ТЕХНИЧЕСКАЯ ИНФОРМАЦИЯ

- Трек 156
- Фурнитура 157
- Крепление трека в потолок «Soffitto Interio» 158
- Система декорирования «Via Interio» 160
- Информация о системах для деревянных/алюминиевых дверей 161
- Информация о раздвижных алюминиевых перегородках 168
- Информация о системах для цельностеклянных дверей 172
- Информация о системах для душевых кабин 176
- Информация о доводчиках для дверей 178

Сокращения в каталоге:

al — алюминий без покрытия (неанодированный)

anTECH — покрытие «твердый анод»

AN — алюминий анодированный

Варианты декорирования механизма

Классическая СИСТЕМА ДЕКОРИРОВАНИЯ

Декоративные крышки перекрывают трек и зазор между треком и полотном.

Они могут быть как алюминиевые, так и выполнены из декоративных элементов в цвет полотна (добор, наличник...)

Подходит для любых типов полотен.

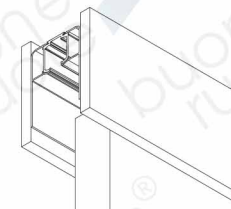

СИСТЕМА ДЕКОРИРОВАНИЯ «VIA INTERIO»

Отличительной особенностью этой системы декорирования является то, что декоративные крышки подогнуты внутрь и закрывают от взгляда снизу все инженерные элементы системы.

Зазор между крышками составляет всего 6 мм.

Крепление к стене имеет возможность регулирования величины отступа (в зависимости от типа плинтуса).

Подходит для деревянных и алюминиевых полотен.

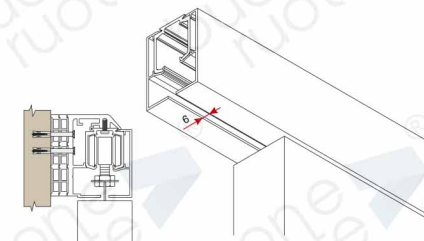

КРЕПЛЕНИЕ ТРЕКА «SOFFITTO INTERIO» В НАТЯЖНОЙ/ПОДВЕСНОЙ ПОТОЛОК

Крепление трека «SOFFITTO INTERIO» — это возможность скрытого крепления трека в натяжной или подвесной потолок. Может использоваться с потолками из гипсокартона, натяжными из ПВХ или ткани.

Подходит для деревянных, цельностеклянных и алюминиевых полотен.

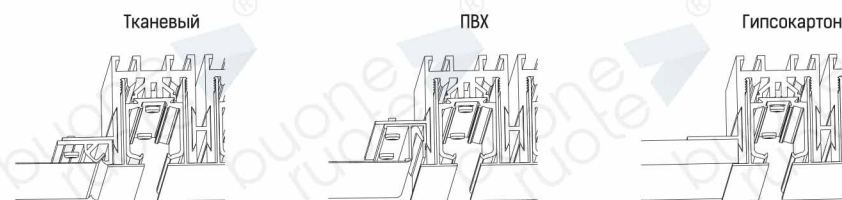
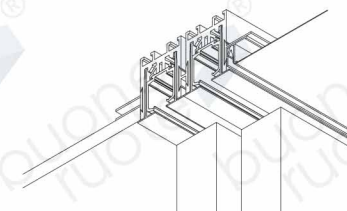

РАЗДВИЖНЫЕ СИСТЕМЫ ДЛЯ ДЕРЕВЯННЫХ/АЛЮМИНИЕВЫХ ДВЕРЕЙ

КЛАССИЧЕСКАЯ СИСТЕМА ДЕКОРИРОВАНИЯ

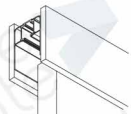

Одinarная раздвижная дверь
Крепление к СТЕНЕ 12



Одinarная раздвижная дверь
Крепление к ПОТОЛКУ 14



Двойная раздвижная дверь
Крепление к СТЕНЕ 16



Двойная раздвижная дверь
Крепление к ПОТОЛКУ 18

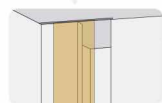

Одinarная раздвижная перегородка 20

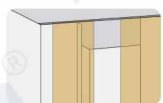

Двойная раздвижная перегородка 22



Скрытый держатель 24



Система «СИНХРО»
Крепление к СТЕНЕ 26

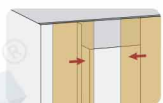

Система «СИНХРО»
Крепление к ПОТОЛКУ 28



Система «ТЕЛЕСКОПИКО U2»
для 2 дверей 30



Система «ТЕЛЕСКОПИКО U3»
для 3 дверей 32

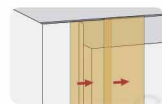

Система «ТЕЛЕСКОПИКО D2»
для 2 дверей
Скрытый держатель 34

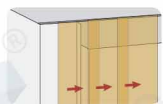

Система «ТЕЛЕСКОПИКО D3»
для 3 дверей
Скрытый держатель 36



Система «ТЕЛЕСКОПИКО S»
синхронизированная
для 2 дверей 38



Закладной профиль
в стену для системы
типа «ПЕНАЛ» 40

РАЗДВИЖНЫЕ СИСТЕМЫ ДЛЯ ДЕРЕВЯННЫХ/АЛЮМИНИЕВЫХ ДВЕРЕЙ

КЛАССИЧЕСКАЯ СИСТЕМА ДЕКОРИРОВАНИЯ

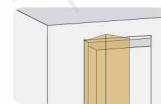

Складная система для
дверей с притвором 41

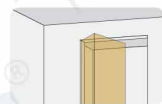

Складная система
«ГАРМОШКА» 42



Складная система
«КНИЖКА» 43



Невидимая система
тип С 44

СИСТЕМА ДЕКОРИРОВАНИЯ «VIA INTERIO»

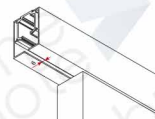

Раздвижная дверь
Крепление к СТЕНЕ 46



Раздвижная дверь
Крепление к ПОТОЛКУ 48



Система «СИНХРО»
Крепление к СТЕНЕ 50



Система «СИНХРО»
Крепление к ПОТОЛКУ 52

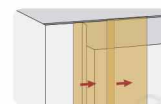

Система «ТЕЛЕСКОПИКО VD2»
для 2 дверей 54



Система «ТЕЛЕСКОПИКО VD3»
для 3 дверей 56



Система «ТЕЛЕСКОПИКО VDS2»
синхронизированная
для 2 дверей 58



Система «ТЕЛЕСКОПИКО VDS3»
синхронизированная
для 3 дверей 60

РАЗДВИЖНЫЕ СИСТЕМЫ ДЛЯ ДЕРЕВЯННЫХ/АЛЮМИНИЕВЫХ ДВЕРЕЙ

КРЕПЛЕНИЕ ТРЕКА «SOFFITTO INTERIO»
В НАТЯЖНОЙ/ПОДВЕСНОЙ ПОТОЛОК

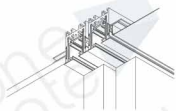

Раздвижная дверь
Крепление
ПОСЕРЕДИНЕ
помещения

62



Раздвижная дверь
Крепление
РЯДОМ со стеной

64

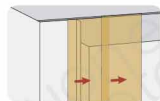

«ТЕЛЕСКОПИКО SI 2»
для 2 дверей
Крепление
ПОСЕРЕДИНЕ
помещения

66

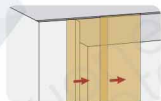

«ТЕЛЕСКОПИКО SI 2»
для 2 дверей
Крепление
РЯДОМ со стеной

68



«ТЕЛЕСКОПИКО SI 3»
для 3 дверей
Крепление
ПОСЕРЕДИНЕ
помещения

70



«ТЕЛЕСКОПИКО SI 3»
для 3 дверей
Крепление
РЯДОМ со стеной

72

ДЕРЕВЯННАЯ РЕЕЧНАЯ ПЕРЕГОРОДКА

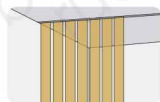

Механизмы
для деревянной
реечной перегородки

74

НЕВИДИМАЯ РАЗДВИЖНАЯ СИСТЕМА INVISIBLE



Невидимая система
тип С

44

РАЗДВИЖНАЯ АЛЮМИНИЕВАЯ ПЕРЕГОРОДКА «ALBA TROVARE»

СИСТЕМА ДЕКОРИРОВАНИЯ «VIA INTERIO»

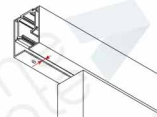

Декоративные
делители

77



Реечное заполнение
без стекла

77



Соединение полотен

78



Неподвижное полотно

80



Подвижное полотно
Крепление к СТЕНЕ

82



Подвижное полотно
Крепление к ПОТОЛКУ

84



Система «СИНХРО»
Крепление к СТЕНЕ

86

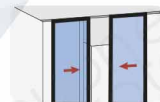

Система «СИНХРО»
Крепление к ПОТОЛКУ

88



Система
«ТЕЛЕСКОПИКО AT 2»
для 2 дверей

90



Система
«ТЕЛЕСКОПИКО AT 3»
для 3 дверей

92

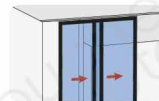

Система
«ТЕЛЕСКОПИКО ATS 2»
синхронизированная
для 2 дверей

94



Система
«ТЕЛЕСКОПИКО ATS 3»
синхронизированная
для 3 дверей

96

РАЗДВИЖНАЯ АЛЮМИНИЕВАЯ ПЕРЕГОРОДКА «ALBA TROVARE»

КРЕПЛЕНИЕ ТРЕКА «SOFFITTO INTERIO»
В НАТЯЖНОЙ/ПОДВЕСНОЙ ПОТОЛОК

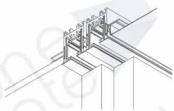

Подвижное полотно
Крепление
ПОСЕРЕДИНЕ
помещения

98



Подвижное полотно
Крепление
РЯДОМ
со стеной

100

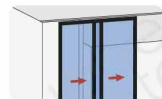

«ТЕЛЕСКОПИКО SIAT 2»
для 2 дверей
Крепление
ПОСЕРЕДИНЕ
помещения

102

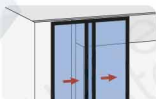

«ТЕЛЕСКОПИКО SIAT 2»
для 2 дверей
Крепление
РЯДОМ
со стеной

104



«ТЕЛЕСКОПИКО SIAT 3»
для 3 дверей
Крепление
ПОСЕРЕДИНЕ
помещения

106



«ТЕЛЕСКОПИКО SIAT 3»
для 3 дверей
Крепление
РЯДОМ
со стеной

108

Раздвижные системы для цельностеклянных дверей

КЛАССИЧЕСКАЯ СИСТЕМА ДЕКОРИРОВАНИЯ

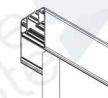

Раздвижная дверь

111

Держатель 34.7007.01

112

Держатель 58.7017.12

114

Держатель 58.7017.14

116

Держатель 38.7017.01

118

Держатель 58.7017.19

120

Держатель 58.7017.20

122



Система «СИНХРО»

124

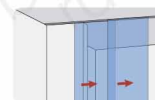

Система
«ТЕЛЕСКОПИКО 2»
для 2 дверей

126

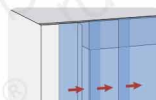

Система
«ТЕЛЕСКОПИКО 3»
для 3 дверей

128

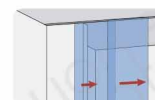

Система
«ТЕЛЕСКОПИКО SG»
синхронизированная

130

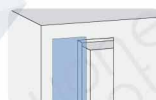

Невидимая система
тип CG

132

КРЕПЛЕНИЕ ТРЕКА «SOFFITTO INTERIO»
В НАТЯЖНОЙ/ПОДВЕСНОЙ ПОТОЛОК

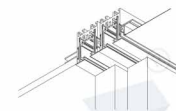

Раздвижная дверь
Крепление
ПОСЕРЕДИНЕ
помещения

134



Раздвижная дверь
Крепление
РЯДОМ
со стеной

136

Раздвижные системы для душевых кабин

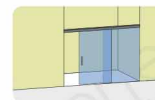

Системы для душевых
кабин

138

Система для душевых кабин

- Для стекла 8 мм
- Максимальный вес полотна до 50 кг
- Расстояние между стеклами 7 мм
- Система с двухсторонним доводчиком
- Цвет алюминий полированный
- Вертикальные и горизонтальные профили
- Любой вариант конфигурации системы



- 60.6000.H16**
Ручка для душевой 160 мм
- 60.6000.H24**
Ручка для душевой 240 мм
- 60.6000.H39**
Ручка для душевой 390 мм
- 60.6000.H59**
Ручка для душевой 590 мм



- 60.6000.90MM** . . . Комплект раздвижной системы для душевой кабины «стена/стена»
Вес до 50 кг, ширина до 1500 мм
- 60.6000.95MM** . . . Комплект раздвижной системы для душевой кабины «стена/стена»
Вес до 50 кг, ширина до 2200 мм
- 60.6000.90VM** . . . Комплект раздвижной системы для душевой кабины «стекло/стена»
Вес до 50 кг, ширина до 1500 мм
- 60.6000.95VM** . . . Комплект раздвижной системы для душевой кабины «стекло/стена»
Вес до 50 кг, ширина до 2200 мм
- 60.6000.90VV** . . . Комплект раздвижной системы для душевой кабины «стекло/стекло»
Вес до 50 кг, ширина до 1500 мм
- 60.6000.95VV** . . . Комплект раздвижной системы для душевой кабины «стекло/стекло»
Вес до 50 кг, ширина до 2200 мм
- 60.6000.90ANG** . . . Комплект раздвижной системы для угловой душевой кабины
Вес до 50 кг, габарит от 840*840 мм до 1000*1000 мм

Стр. 140

Стр. 141

Стр. 142

Стр. 143

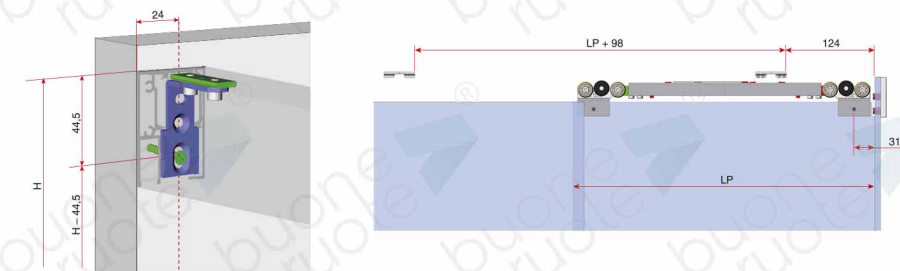
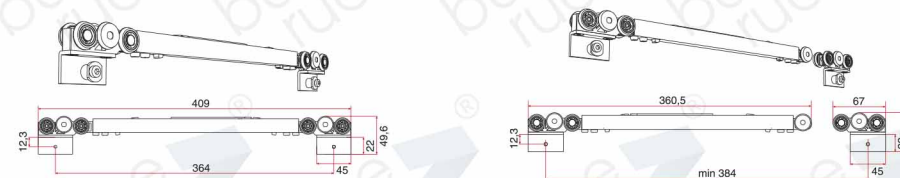

Система для душевых кабин «стена/стена»

60.6000.90MM Комплект раздвижной системы для душевой кабины «стена/стена». Вес до 50 кг, ширина до 1500 мм.

60.6000.95MM Комплект раздвижной системы для душевой кабины «стена/стена». Вес до 50 кг, ширина до 2200 мм.

- Толщина стекла 8 мм
- Ширина до 1500 мм или до 2200 мм
- Максимальная высота 2200 мм
- Дверь, шириной от 450 до 1100 мм
- Максимальный вес полотна 50 кг
- Двусторонний доводчик двери

Состав комплекта*:

- Механизм раздвижения с двусторонним доводчиком — 1 компл.
- Трек 1500 мм или 2200 мм — 1 шт.
- Декоративная крышка трека — 1 шт.
- Крепление трека к стене — 2 шт.
- Вертикальный профиль 2200 мм — 1 шт.
- Нижний профиль 1500 мм или 2200 мм — 1 шт.
- Уплотнитель для торца двери

* Производитель оставляет за собой право изменять состав комплекта

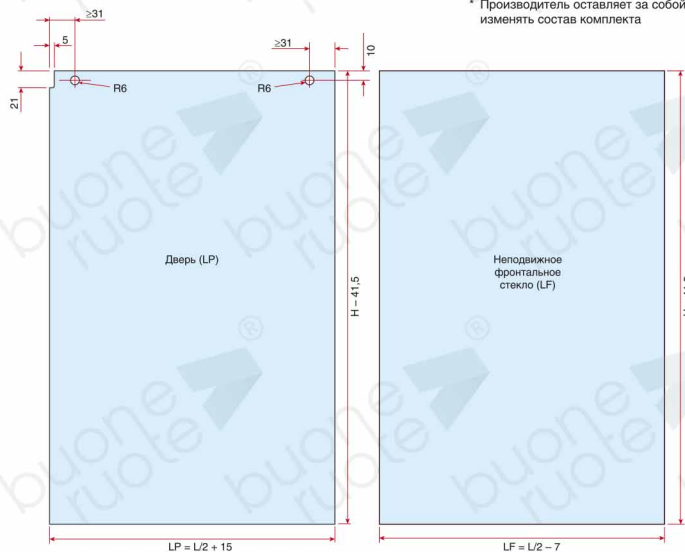
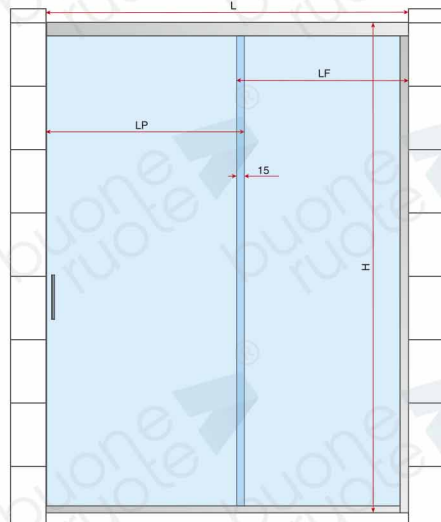

Система для душевых кабин «стекло/стена»

60.6000.90VM Комплект раздвижной системы для душевой кабины «стекло/стена». Вес до 50 кг, ширина до 1500 мм.

60.6000.95VM Комплект раздвижной системы для душевой кабины «стекло/стена». Вес до 50 кг, ширина до 2200 мм.

- Толщина стекла 8 мм
- Ширина до 1500 мм или до 2200 мм
- Максимальная высота 2200 мм
- Дверь, шириной от 450 до 1100 мм
- Максимальный вес полотна 50 кг
- Двусторонний доводчик двери

Состав комплекта*:

- Механизм раздвижения с двусторонним доводчиком — 1 компл.
- Трек 1500 мм или 2200 мм — 1 шт.
- Декоративная крышка трека — 1 шт.
- Крепление трека к стеклу — 1 шт.
- Крепление трека к стене — 1 шт.
- Вертикальный профиль 2200 мм — 2 шт.
- Нижний профиль 1500 мм или 2200 мм — 1 шт.
- Уплотнитель для торца двери

* Производитель оставляет за собой право изменять состав комплекта

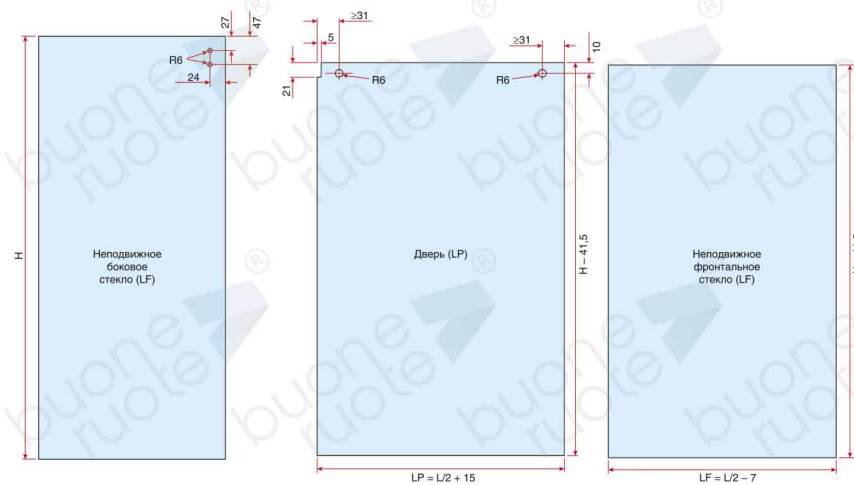
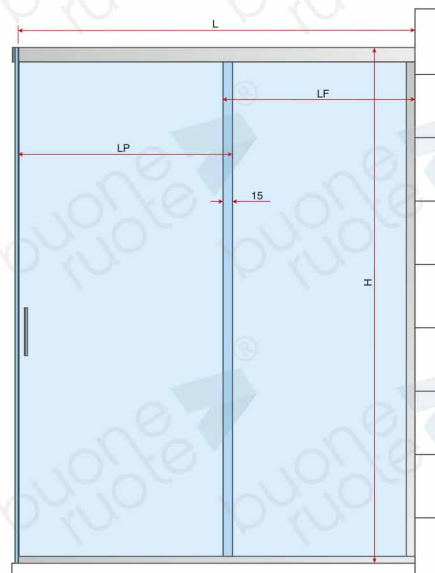

Система для душевых кабин «стекло/стекло»

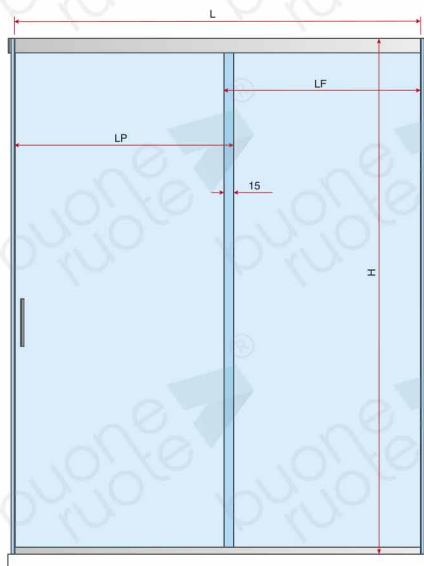

60.6000.90VV Комплект раздвижной системы для душевой кабины «стекло/стекло». Вес до 50 кг, ширина до 1500 мм.

60.6000.95VV Комплект раздвижной системы для душевой кабины «стекло/стекло». Вес до 50 кг, ширина до 2200 мм.

- Толщина стекла 8 мм
- Ширина до 1500 мм или до 2200 мм
- Максимальная высота 2200 мм
- Дверь, шириной от 450 до 1100 мм
- Максимальный вес полотна 50 кг
- Двусторонний доводчик двери

Состав комплекта*:

- Механизм раздвижения с двусторонним доводчиком — 1 компл.
- Трек 1500 мм или 2200 мм — 1 шт.
- Декоративная крышка трека — 1 шт.
- Крепление трека к стеклу — 2 шт.
- Вертикальный профиль 2200 мм — 2 шт.
- Нижний профиль 1500 мм или 2200 мм — 1 шт.
- Уплотнитель для торца двери

* Производитель оставляет за собой право изменять состав комплекта

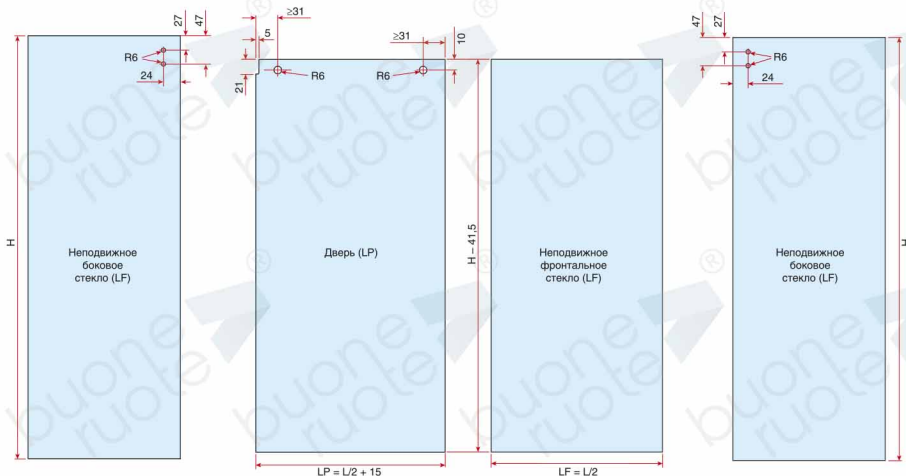

Система для угловых душевых кабин

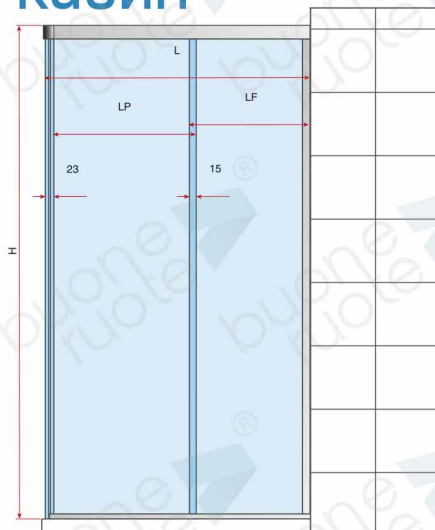

60.6000.9ANG Комплект раздвижной системы для угловой душевой кабины. Вес до 50 кг.

- Толщина стекла 8 мм
- Габарит 840 x 840 мм ÷ 1000 x 1000 мм
- Максимальная высота 2200 мм
- Дверь, шириной от 430 до 510 мм
- Максимальный вес полотна 50 кг
- Двусторонний доводчик на каждой двери

Состав комплекта*:

- Механизм раздвижения с двусторонним доводчиком — 2 компл.
- Трек 1110 мм — 2 шт.
- Угловой соединитель треков — 1 шт.
- Декоративная крышка трека — 2 шт.
- Вертикальный профиль 2200 мм — 2 шт.
- Нижний профиль 1100 мм — 2 шт.
- Уплотнитель для торца двери

* Производитель оставляет за собой право изменять состав комплекта

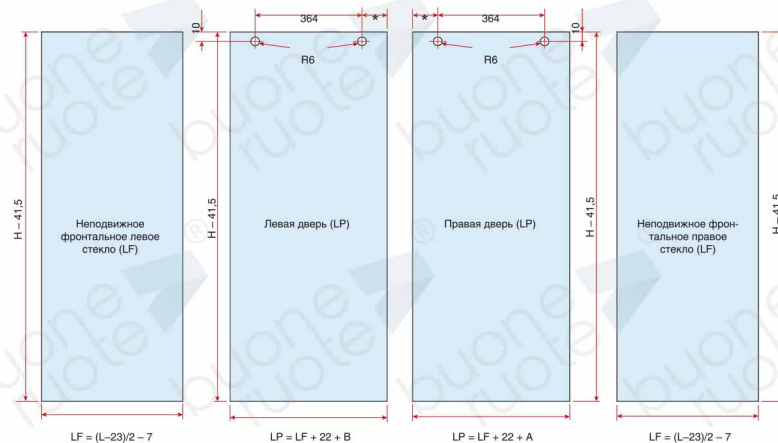

Для душевых кабин

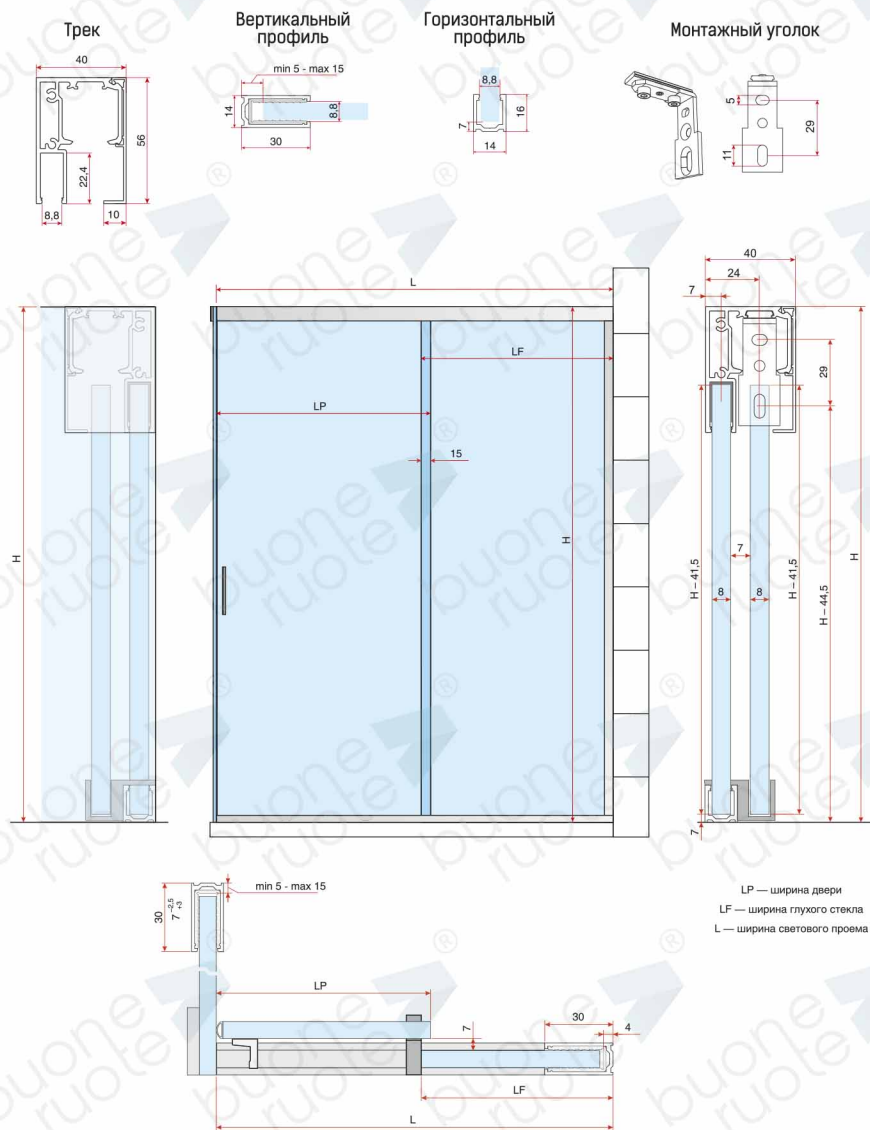

Этапы монтажа душевых кабин

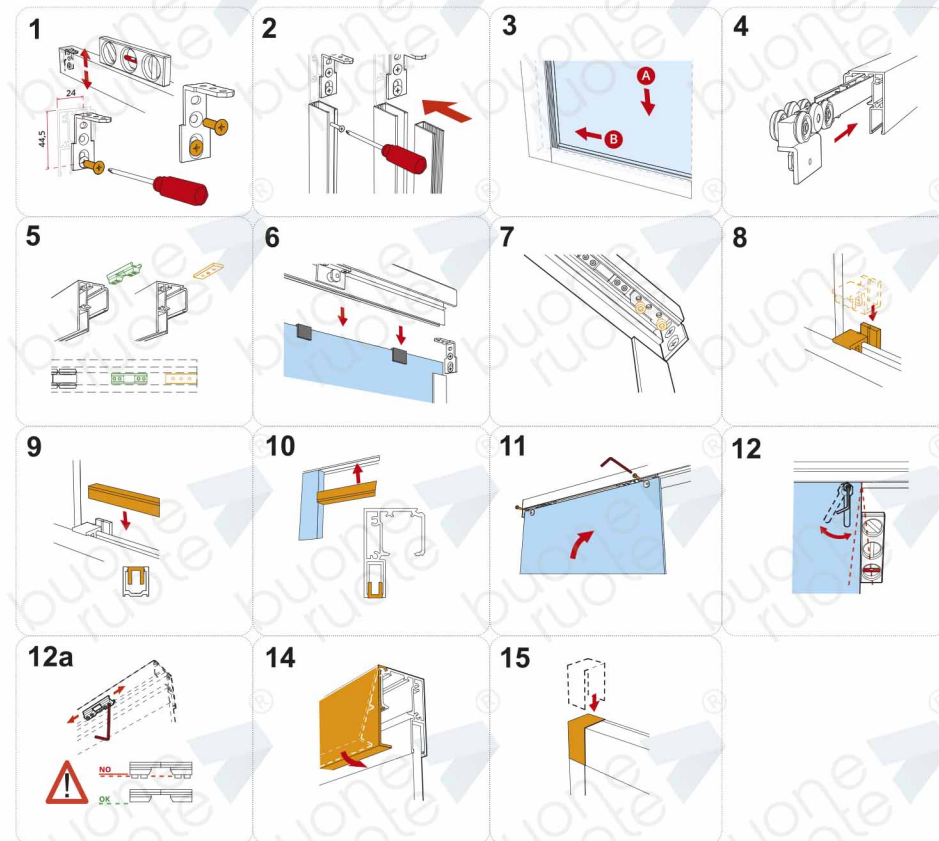

Для душевых со стеклянной стенкой

Для угловых душевых

